

## Typ R - Recyclingeinsätze

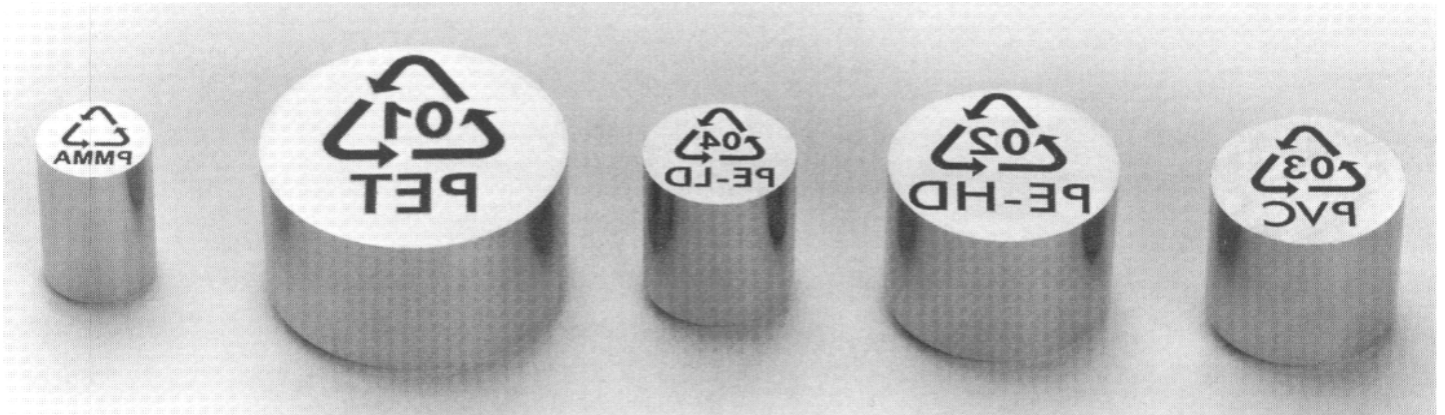

Werkstoff ist 1.2344 gehärtet 54 HRC  
Warmarbeitsstahl

Beschriftung nach VDA Norm 260

Einbaumaße (mm)

d	M	K	s	u
20	M8	10	15	9
18	M6	10	11	6,6
16	M6	10	11	6,6
12	M6	10	11	6,6
10	M4	10	8	4,5
8	M4	10	8	4,5
6	M4	10	8	4,5
5	M3	10	6,5	3,4
4	M2	8	4,3	2,4
3	M2	8	4,3	2,4

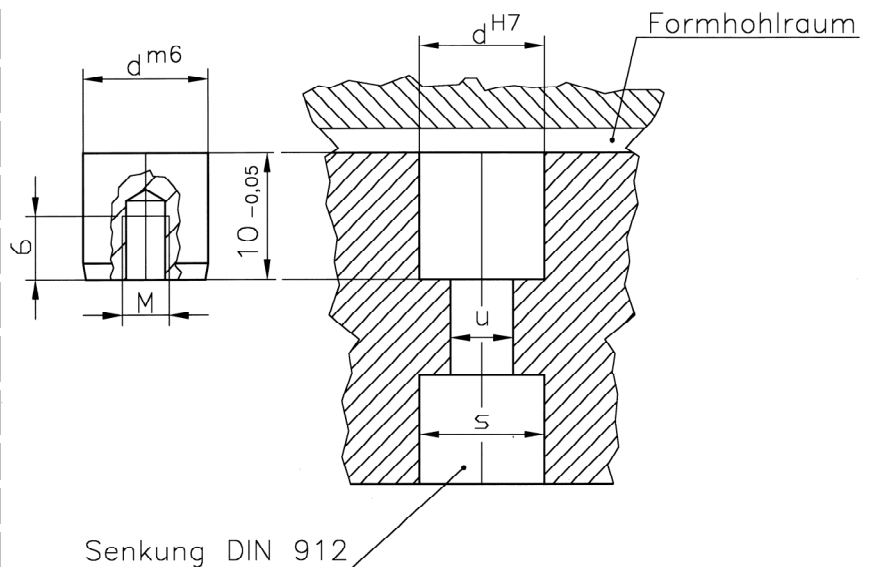

# Typ R - Recyclingeinsätze

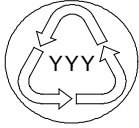
TYP-Nr.	INFORMATION	Recyclingeinsätze
<b>R-Y</b>	 <p>"YYY" steht als Platzhalter für beliebige Bezeichnungen</p>	Bestell-Nummer
		Durchm. / gew. Beschriftung / Typ-Nr.:
		20 / / R-Y
		18 / / R-Y
		16 / / R-Y
		12 / / R-Y
		10 / / R-Y
		8 / / R-Y
		6 / / R-Y
		5 / / R-Y
4 / / R-Y		
3 / / R-Y		

Beispielbeschriftungen:

Bestellbeispiel: 20/ABS/R-Y

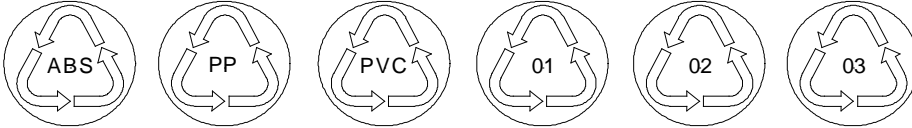

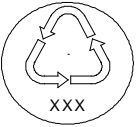
TYP-Nr.	INFORMATION	Recyclingeinsätze
<b>R-X</b>	 <p>"XXX" steht als Platzhalter für beliebige Bezeichnungen</p>	Bestell-Nummer
		Durchm. / gew. Beschriftung / Typ-Nr.:
		20 / / R-X
		18 / / R-X
		16 / / R-X
		12 / / R-X
		10 / / R-X
		8 / / R-X
		6 / / R-X
		5 / / R-X
4 / / R-X		
3 / / R-X		

Beispielbeschriftungen:

Bestellbeispiel: 20/ABS/R-X

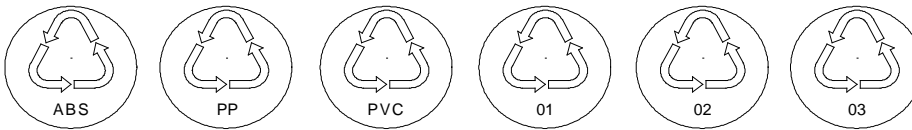

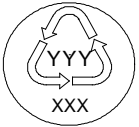
TYP-Nr.	INFORMATION	Recyclingeinsätze
<b>R-YX</b>	 <p>"XXX" u. "YYY" steht als Platzhalter für beliebige Bezeichnungen</p>	Bestell-Nummer
		Durchm. / gew. Beschriftung / Typ-Nr.:
		20 / / R-YX
		18 / / R-YX
		16 / / R-YX
		12 / / R-YX
		10 / / R-YX
		8 / / R-YX
		6 / / R-YX
		5 / / R-YX
4 / / R-YX		
3 / / R-YX		

Beispielbeschriftungen:

Bestellbeispiel: 20/05/PP/R-YX

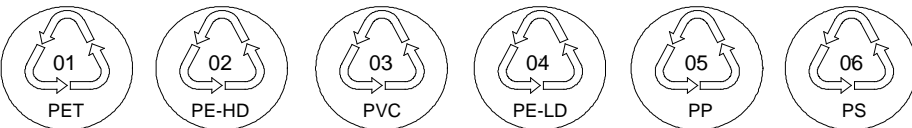

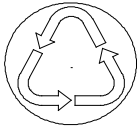
TYP-Nr.	INFORMATION	Recyclingeinsätze
<b>R</b>		Bestell-Nummer
		Durchm. / Typ-Nr.:
		20 / R
		18 / R
		16 / R
		12 / R
		10 / R
		8 / R
		6 / R
		5 / R
4 / R		
3 / R		

Bestellbeispiel: 20/R